

vision range



**MANUEL D'INSTALLATION
INSTALLATION MANUAL
INSTALLATIONSANWEISUNG**



vision range



LA GAMME VISION

Le Groupe UKAL-Horizont a choisi de mettre à disposition son savoir-faire et sa technicité en développant un nouveau segment dédié à la surveillance des bâtiments et des animaux.

Pour la création de cette nouvelle gamme de caméras et d'accessoires de surveillance, le groupe horizont a su s'entourer d'un partenaire de longue date spécialisé dans ce domaine et reconnu pour ses produits de haute qualité.

Des caméras performantes offrant des angles de vues parmi les plus précis du marché.

THE VISION RANGE

The UKAL-Horizont group is bringing together its unparalleled industry experience and technical knowledge to the essential field of farm building and livestock surveillance.

To put together this innovative new range of security cameras and accessories, the horizont group has worked with a long-standing partner who are established surveillance specialists and renowned for exceptional quality products

High-performance cameras offering some of the best viewing angles on the market.

DIE VISION SERIE

Horizont und Ukal haben sich entschlossen, ihr Know-how und ihre technische Erfahrung zur Verfügung zu stellen, indem sie ein neues Segment für die Überwachung von landwirtschaftlichen Gebäuden und Viehbeständen entwickelt haben. Für die Zusammenstellung der neuen Produktpalette von Überwachungskameras und Zubehör hat die horizont group mit einem langjährigen Partner zusammengearbeitet, der auf diesem Gebiet und für die hohe Qualität seiner Produkte bekannt ist.

Hochleistungskameras, die zu den Besten auf dem Markt zählen.



NOS SERVICES

UN ACCOMPAGNEMENT SUR MESURE

Nos équipes UKAL TECH se tiennent à votre disposition pour vous aider dans la configuration et l'installation de vos projets de surveillance de vos bâtiments de stockage et/ou de surveillance de vos animaux.

Vous avez besoin d'un renseignement, vous pouvez les contacter au 03 88 90 73 93 ou par mail à l'adresse suivante: ukaltech@ukal.com

OUR SERVICES

PERSONALISED SUPPORT SERVICE

Our UKAL TECH teams are on hand to help you install and configure your farm building and/or livestock surveillance system.

If you need any information, you can contact them on 03 88 90 73 93 or by email at ukaltech@ukal.com

UNSER SERVICE

PERSÖNLICHER SUPPORT SERVICE

Unser UKAL TECH-Teams ist für Sie da und hilft Ihnen bei der Installation und Konfiguration Ihres Überwachungssystems für landwirtschaftliche Gebäude und / oder Viehbestände.

Wenn Sie Informationen benötigen, können Sie uns unter 03 88 90 73 93 kontaktieren oder per E- Mail an Ukaltech@ukal.com



DES OUTILS D'AIDE À LA VENTE PERFORMANTS

Dans le cadre de l'implantation de cette nouvelle gamme dans votre point de vente, UKAL vous propose un kit d'implantation type comprenant différents supports merchandising: frontons, bandes de rives, affiches dédiées... **N'hésitez pas à contacter votre commercial pour bénéficier gratuitement de ces éléments.**

EFFECTIVE POS MATERIALS

To help you highlight this new range in your point of sale, UKAL is offering a standard kit containing different POS materials: shelf toppers, shelf edge labels, posters, etc. **Contact your sales rep to get the kit free.**

EFFEKTIVES POS MATERIAL

Um Ihnen zu helfen, dieses neue Sortiment in Ihrer Verkaufsstelle hervorzuheben, bietet UKAL ein Standard-Kit mit verschiedenen POS-Materialien: Regalaufkleber, Regaletiketten, Poster usw. **Wenden Sie sich an Ihren Vertriebsmitarbeiter, um das Kit kostenlos zu erhalten.**



N°	RÉFÉRENCES	DÉNOMINATION	TAILLE
1	999FRONTONHORIZONT	Fronton horizont	133 x 30 cm
2	999BANDEHORIZONT	Bandes de rives neutres horizont	50 x 4 cm

sommaire summary zusammenfassung

MANUEL D'INSTALLATION	4-7
INSTALLATION MANUAL	8-11
INSTALLATIONSANWEISUNG	12-15



Laissez vous guider étape par étape dans l'installation de vos caméras de surveillance sur votre boîtier enregistreur NVR sur un téléviseur et/ou sur votre smartphone.

VISIONNEZ VOS CAMÉRAS DIRECTEMENT DEPUIS VOTRE TÉLÉVISION

- 1 Connectez le récepteur à votre routeur à l'aide du câble ethernet (Câble inclus). Pensez à le brancher sur une prise électrique avec l'adaptateur fourni.

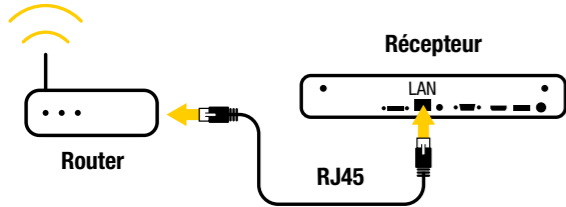

- 2 a) Connectez le téléviseur et la souris à votre récepteur.

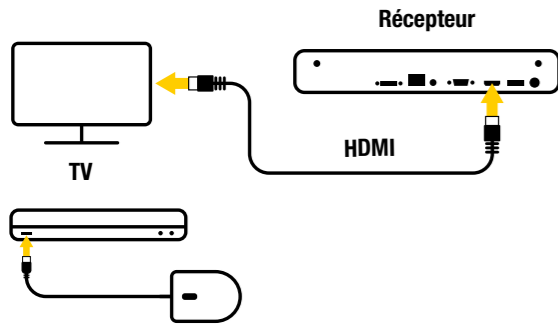

- b) Connectez la ou les caméras à l'arrière du récepteur sur les ports POE.



- 3 a) Allumez votre NVR à l'arrière et choisissez la bonne source sur votre téléviseur.
b) Choisissez la langue.
c) Validez la résolution de votre écran.
d) Choisissez votre mot de passe (minimum 8 à 16 caractères). Enregistrer impérativement votre mot de passe dans un endroit sécurisé (récupération payante). N'oubliez pas de cocher la case, "utilisez le mot de passe de l'appareil".
e) Cliquez sur automatique

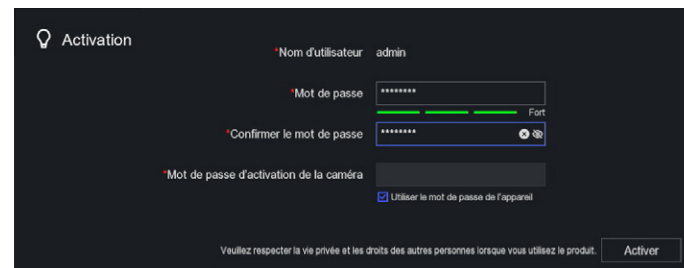

Note : Vous pouvez noter votre mot de passe dans le champ ci-dessous.

- 4 a) Visualisez l'état d'avancement de l'installation.

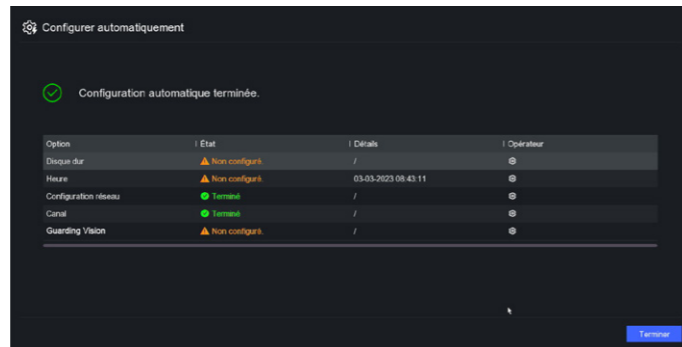

- b) Disque dur : cliquez sur la roue dentée et initialisez le disque dur.

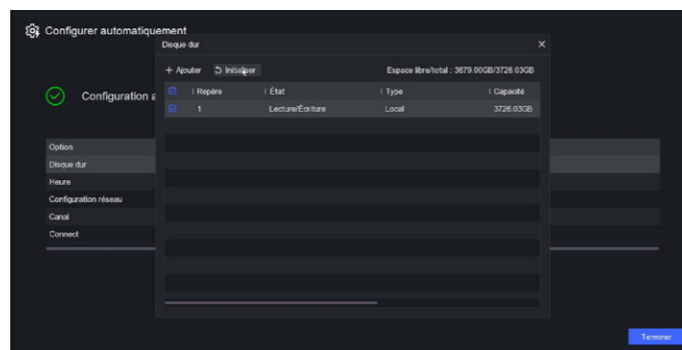

- c) Guarding vision : cliquez sur la roue dentée, activez le service et validez les conditions générales. vérifiez que le statut soit en ligne. Le QR code à droite vous permettra d'accéder à distance à vos caméras (voir utilisation smartphone).
d) Une fois la configuration finalisée, cliquez sur "Terminer" à l'écran ci-dessous.



- e) Configurez les étapes de réinitialisation avec une adresse e-mail valide par exemple.

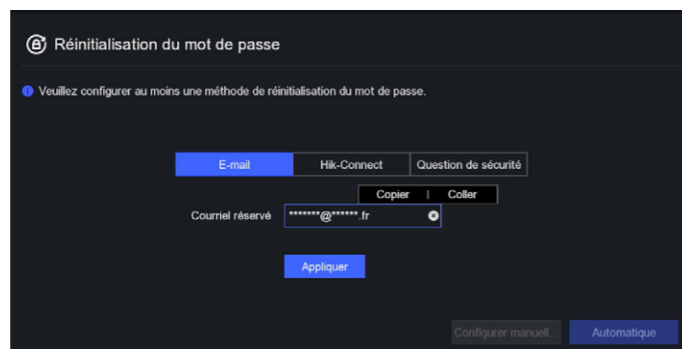

- 5 Finalisation de la configuration.
a) Vous avez terminé l'installation rapide de votre système de caméra sur votre téléviseur !

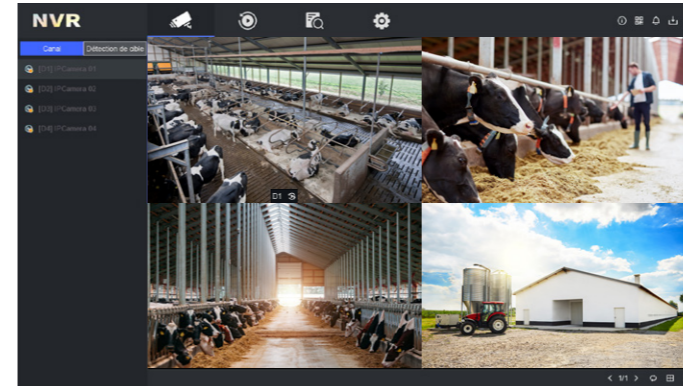

- b) Double-clic sur l'image pour l'agrandir en plein écran.



- c) Clic droit pour voir les options :

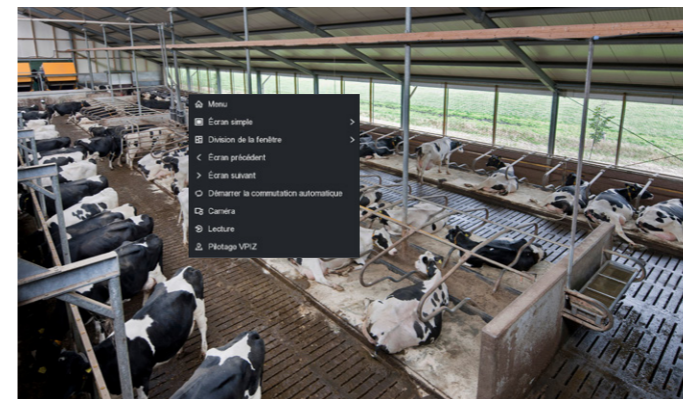

Pour utiliser votre système de caméra sur votre ordinateur ou smartphone, passez à l'étape suivante.

Pilotable par l'application Horizont-Live

Horizont-Live
Une application dédiée pour la surveillance de vos bâtiments.

SIMPLE INTUITIVE
PILOTAGE À DISTANCE
VISIONNAGE EN DIRECT
ALERTE PAR NOTIFICATION

VISIONNEZ VOTRE CAMÉRA DIRECTEMENT DEPUIS VOTRE SMARTPHONE

- 1 Assurez-vous que votre portable est connecté sur le même réseau que votre récepteur.
- 2 a) Téléchargez et installez l'application Horizont-Live à partir d'App Store ou de Google Play.



- b) Ouvrir l'application.



- c) Acceptez les conditions générales, puis le choix du pays.



- 3 Créez votre compte. Suivez les étapes telles que décrites dans l'application. Puis appuyez sur connexion.

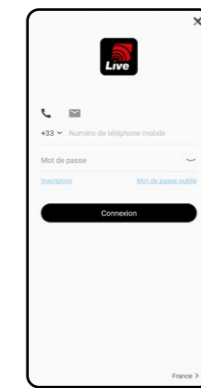

- 4 Cliquez sur le bouton + en haut à droite et scannez le QR code. 3 possibilités :
- le QR code est affiché sur l'écran du téléviseur.
- le QR code est présent sous le NVR.
- le QR de la caméra, si vous n'utilisez pas de NVR.

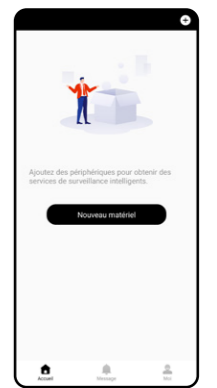

- 5 Une fois votre compte créé, appuyez sur l'image pour visionner en direct votre caméra.

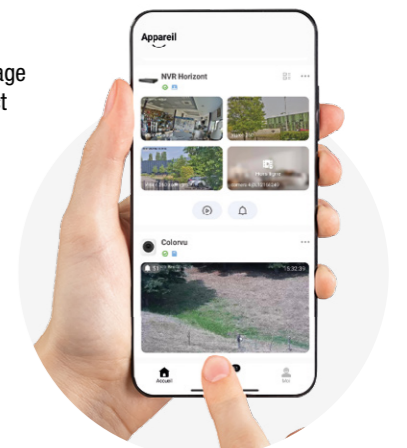

Pour une utilisation sur PC, contactez notre service technique au 03 88 90 73 93.



vision range



Découvrez ci-dessous quelques exemples d'installation de systèmes de vidéosurveillance. D'autres configurations sont également disponibles sur demande, veuillez nous consulter.

CONFIGUREZ VOS ANTENNES

1 Branchez les différents éléments sur l'injecteur (boîtier blanc) : PoE Port (branchement sur l'antenne) – LAN Port (branchement caméra ou internet).

a) Configurez le dip sur AP côté maison et CPE côté ferme.

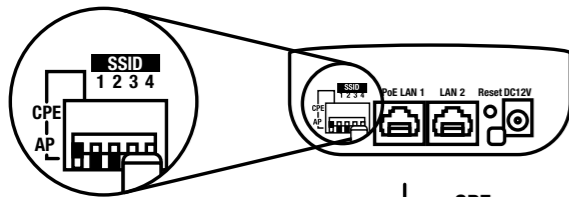

b) Assurez-vous que les dip 1 à 4 soient positionnés de manière identique sur toutes les antennes.

c) Branchez votre antenne sur le port PoE.

d) Branchez votre caméra ou votre NVR ou votre box internet.

≤ 50 m

2 Scénario 1. Branchement entre un AP et un CPE

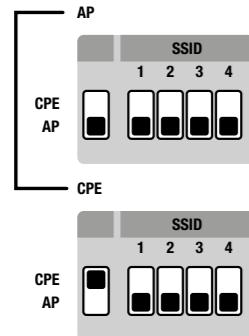

Scénario 2. Branchement entre un AP et 4 CPE

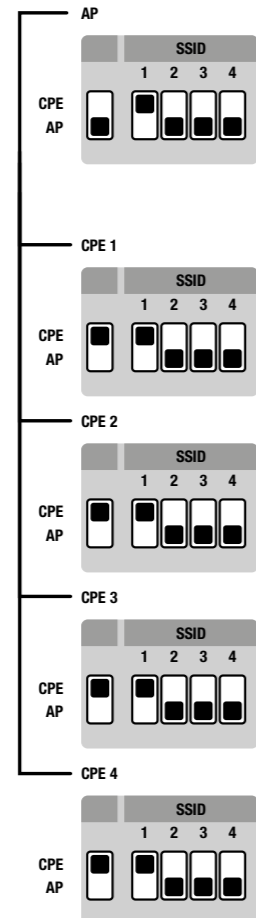

3 Vérifiez le bon fonctionnement de l'antenne.

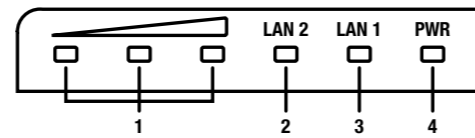

- 1.1 LED rouge > signal faible
- 1.2 LED rouge 1 led orange > signal moyen
- 1.3 LED rouge + 1LED orange + 1LED verte > signal fort
- PWR** confirme l'alimentation de l'antenne
- LAN1** confirme que l'antenne est branchée à un réseau
- LAN2** non utilisé

BESOIN D'AIDE POUR VOTRE INSTALLATION?
N'hésitez pas à contacter notre service après-vente au 03 88 90 73 93.

1 CONNEXION DIRECTE À LA FERME EN RJ45 SUR LA BOX INTERNET

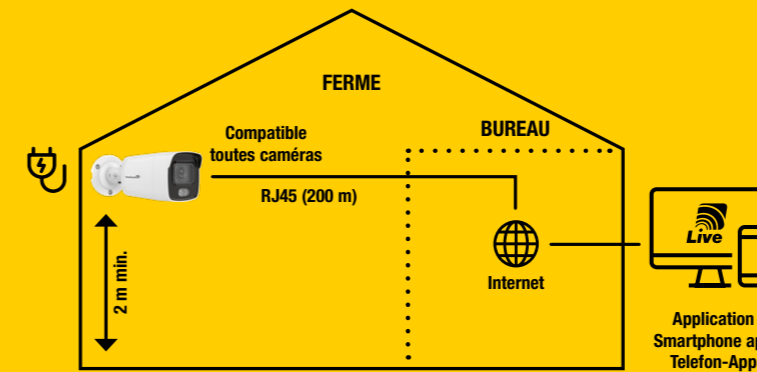

2 CONNEXION À LA FERME VIA UN BOÎTIER NVR

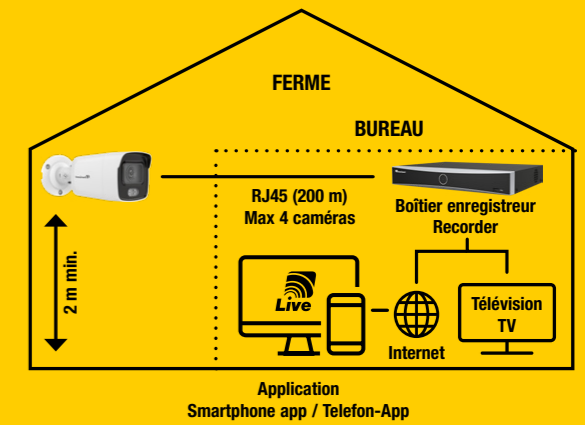

3 CONNEXION À LA FERME VIA UN PONT RADIO

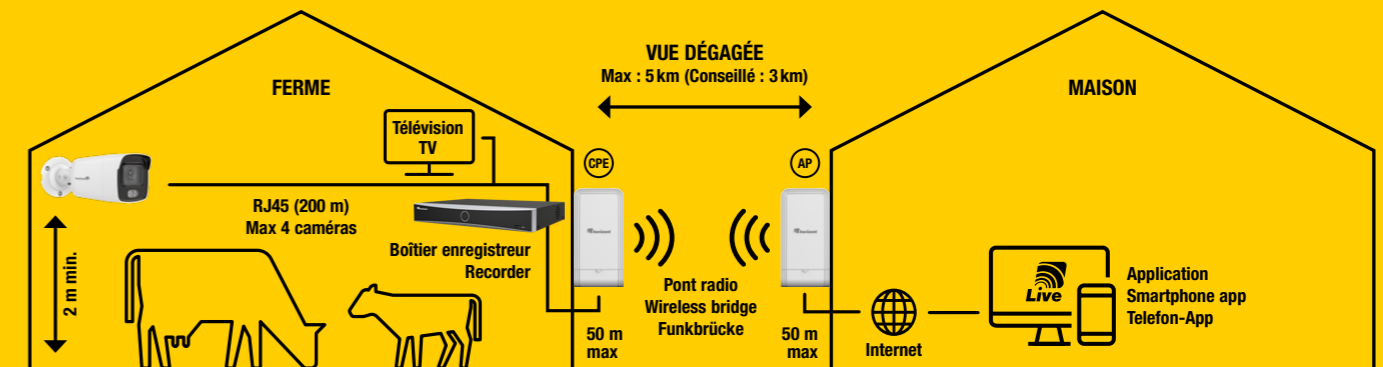

4 CONNEXION À LA FERME VIA UN PONT RADIO

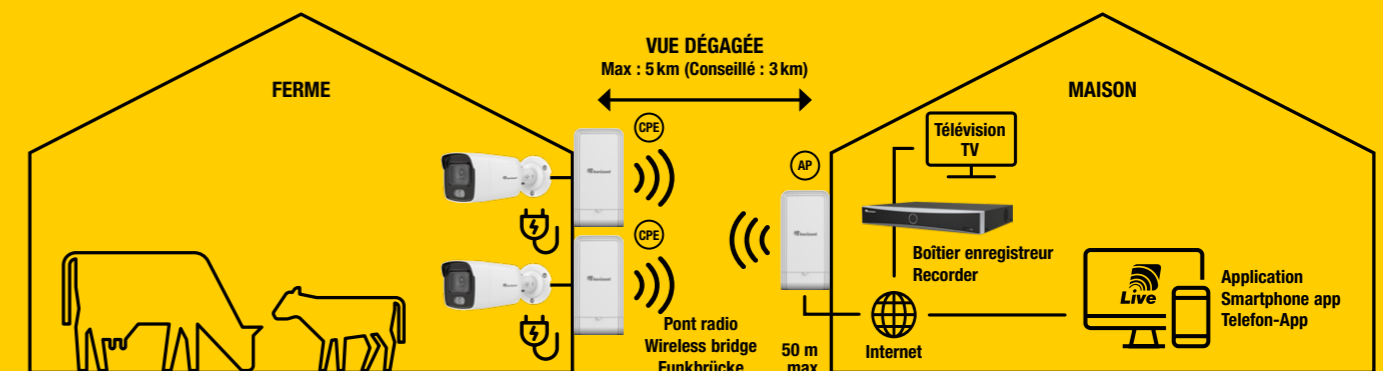

Follow the instructions below step by step to install your security cameras on your NVR, a television and/or your smartphone.

VIEW THE IMAGES FROM YOUR CAMERAS DIRECTLY ON YOUR TELEVISION

- 1 Connect the receiver to your router using the ethernet cable (cable supplied). Remember to connect it to the mains using the adapter supplied.

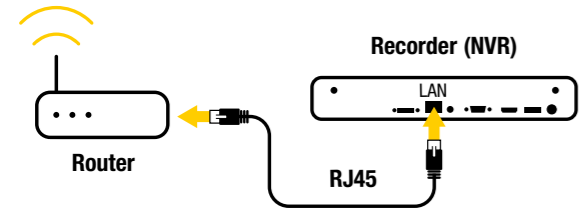

- 2 a) Connect the television and the mouse to your receiver.

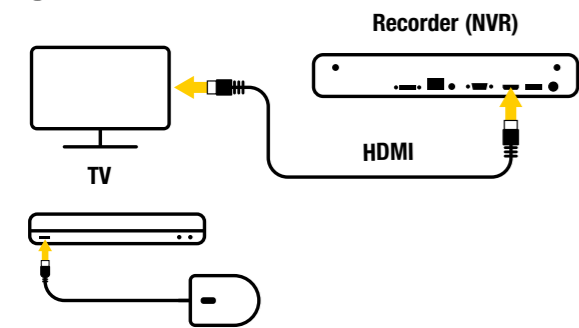

- b) Plug the camera or cameras into the PoE ports on the back of the receiver.

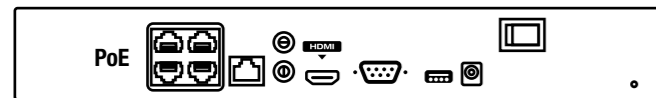

- 3 a) Switch on your NVR at the back and choose the right source on your television.
b) Choose your language.
c) Confirm the screen resolution.
d) Choose a password (8 to 16 characters). Make sure you save your password in a secure place (recovery fee applies). Don't forget to check the "Use device password" box.
e) Click on automatic.

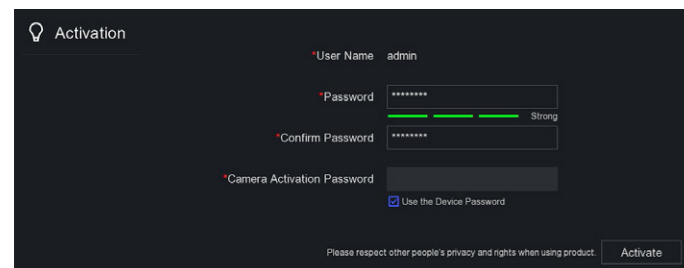

Note: You can note your password below.

- 4 a) View the progress of the installation.

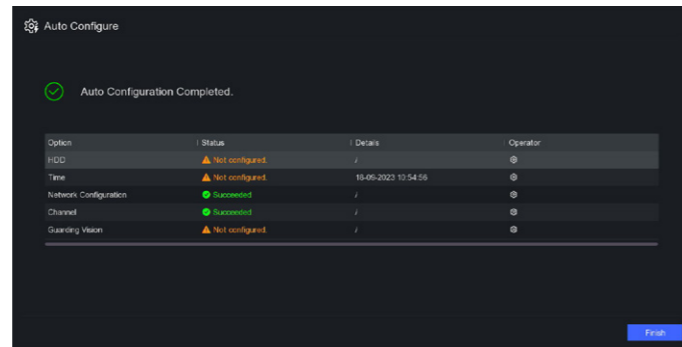

- b) Hard drive: click on the cog icon and initialise your hard drive.

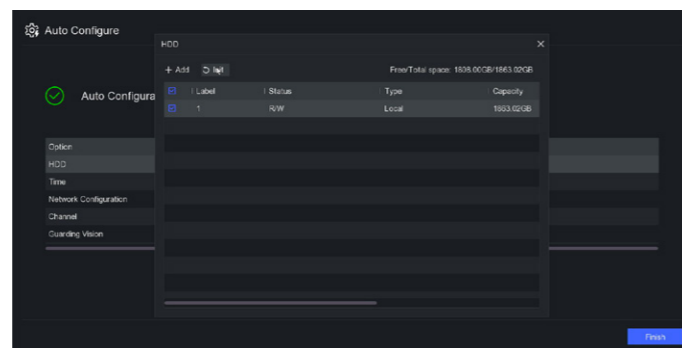

- c) Guarding vision: click on the cog icon, activate the service and confirm the general parameters. Check that the status is "Online". The QR code on the right will allow you to remotely access your cameras (see smartphone use).
d) Once the configuration is complete, click on "Finish" in the screen below.

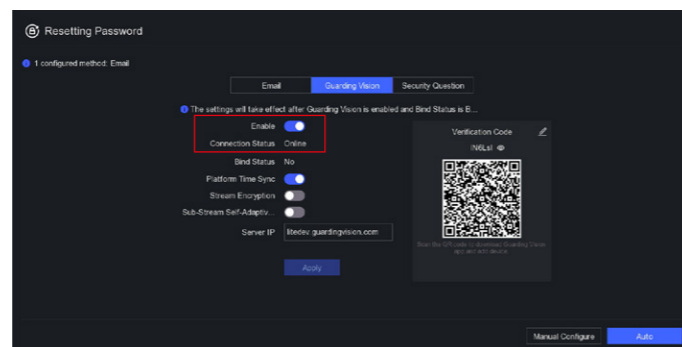

- e) Configure the re-initialisation steps with a valid email address, for example.

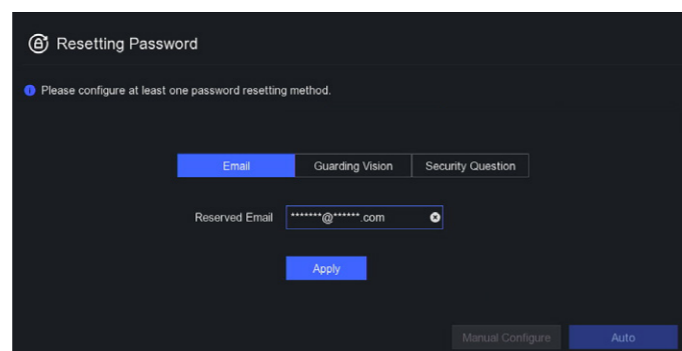

- 5 Finalising your configuration.
a) You have finished the quick installation of your camera system on your television!

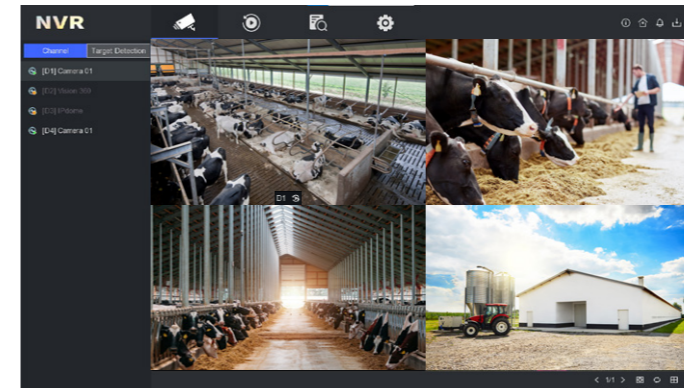

- b) Double-click on an image to open it in full screen mode.



- c) Right click to see the options:

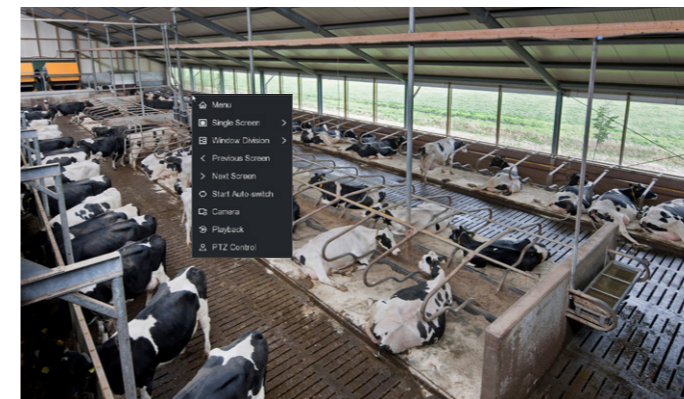

To use your camera system on your computer or smartphone, move on to the next step.

Control with the Horizont-Live app

Horizont-Live
A dedicated application to monitor your farm buildings

**SIMPLE
INTUITIVE
REMOTE CONTROL
LIVE IMAGES
ALERT NOTIFICATIONS**

VIEW THE IMAGES FROM YOUR CAMERA DIRECTLY ON YOUR SMARTPHONE

- 1 Make sure that your mobile is connected to the same network as your recorder (NVR).
- 2 a) Download and install the Horizont-Live app from the App Store or Google Play.



- b) Open the app.



- c) Accept the T&Cs, then choose your country.

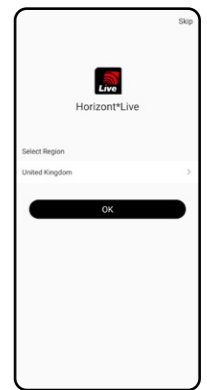

- 3 Create an account. Follow the steps as described in the app. Then press Connection.

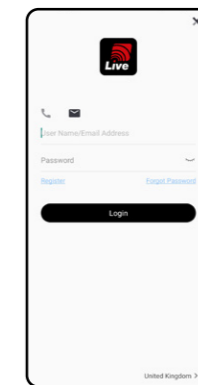

- 4 Click on the + button top right and scan the QR code. 3 possibilities:
- the QR code is displayed on the television screen.
- the QR code is on the NVR.
- the camera QR code, if you are not using an NVR.

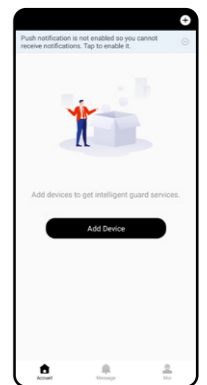

- 5 Once you have created your account, touch the image to view the live stream from your camera.

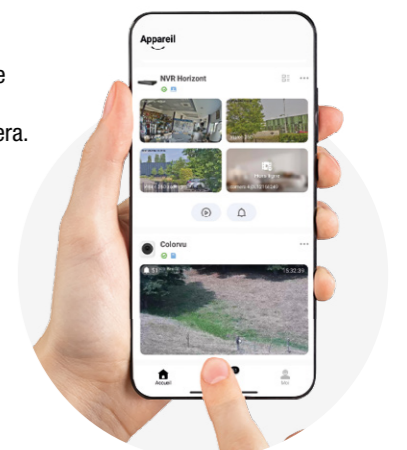

To use on a PC, contact our technical department on 03 88 90 73 93



vision range



Here are some examples of how you can install your video surveillance system. Other configurations are also available on request. Please enquire.

SET UP YOUR ANTENNAS

1 Connect the different items to the PoE injector (white box): PoE port (wireless bridge connection) – LAN port (camera or internet connection).

a) Set the DIP switch to AP on the house side and to CPE on the farm side.

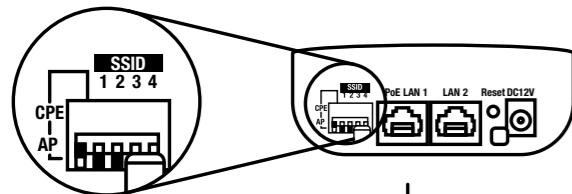

b) Make sure switches 1 to 4 are positioned identically on all the antennas.

c) Plug your antenna into the PoE port.

≤ 50 m

e) Plug in the mains adapter.

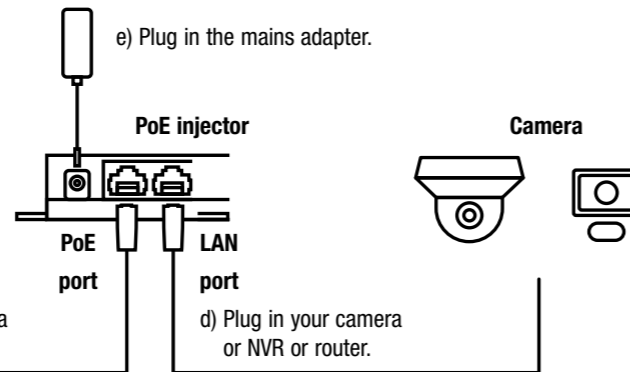

d) Plug in your camera or NVR or router.

2 Scenario 1. Connection between an AP and a CPE

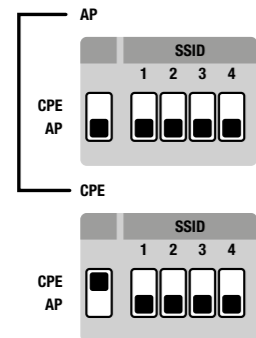

Scenario 2. Connection between an AP and 4 CPEs

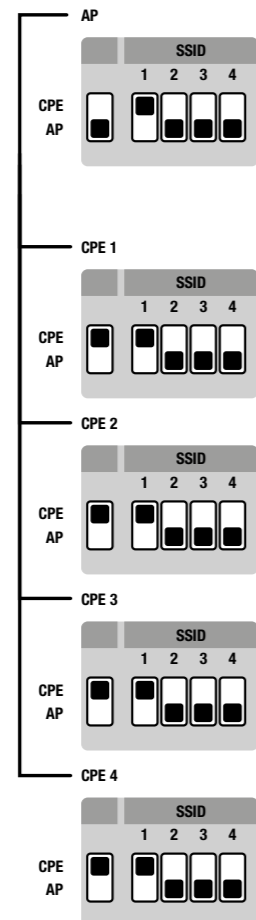

3 Check the antenna is working properly.

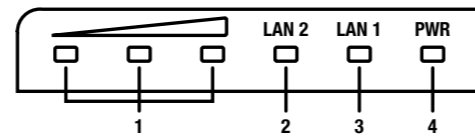

- 1.1 red LED > weak signal
- 1.2 red LED + 1 orange LED > medium signal
- 1.3 red LED + 1 orange LED + 1 green LED > strong signal
- PWR** confirms that the antenna is receiving power
- LAN1** confirms that the antenna is connected to a network
- LAN2** unused

NEED HELP WITH YOUR INSTALLATION?
 Don't hesitate to contact our after sales service on 03 88 90 73 93

1 DIRECT CONNECTION TO THE FARM ROUTER BY RJ45 CABLE

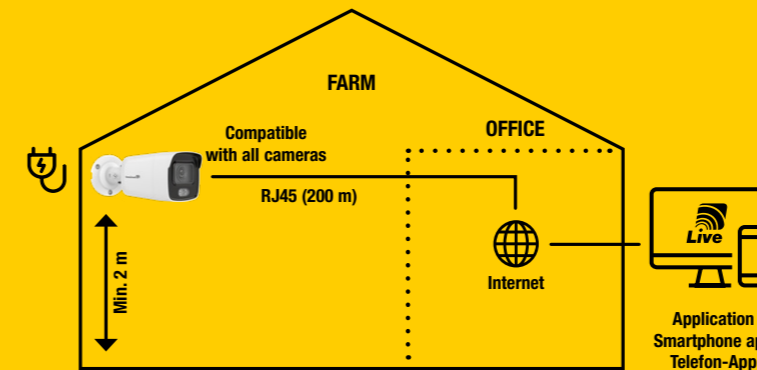

2 CONNECTION TO THE FARM VIA AN NVR BOX

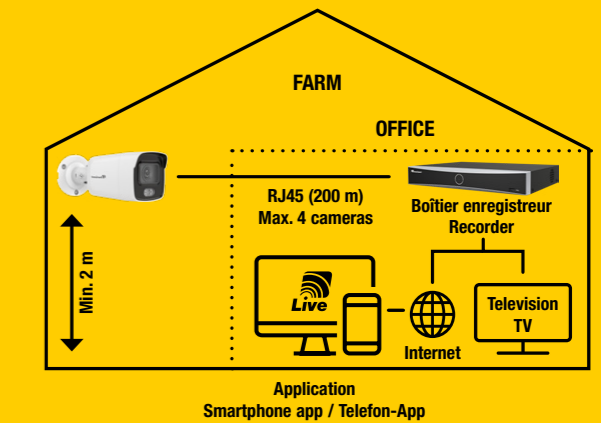

3 CONNECTION TO THE FARM VIA A WIRELESS BRIDGE

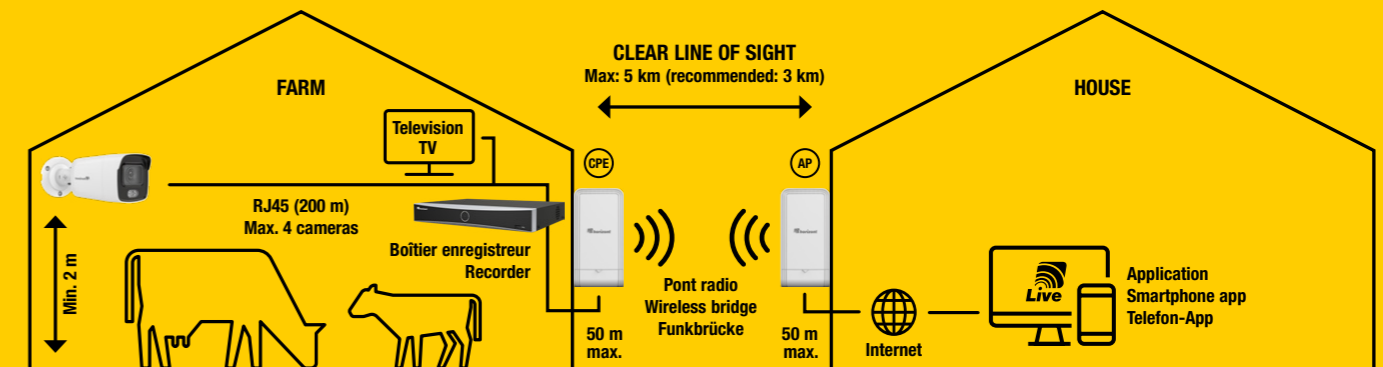

4 CONNECTION TO THE FARM VIA A WIRELESS BRIDGE

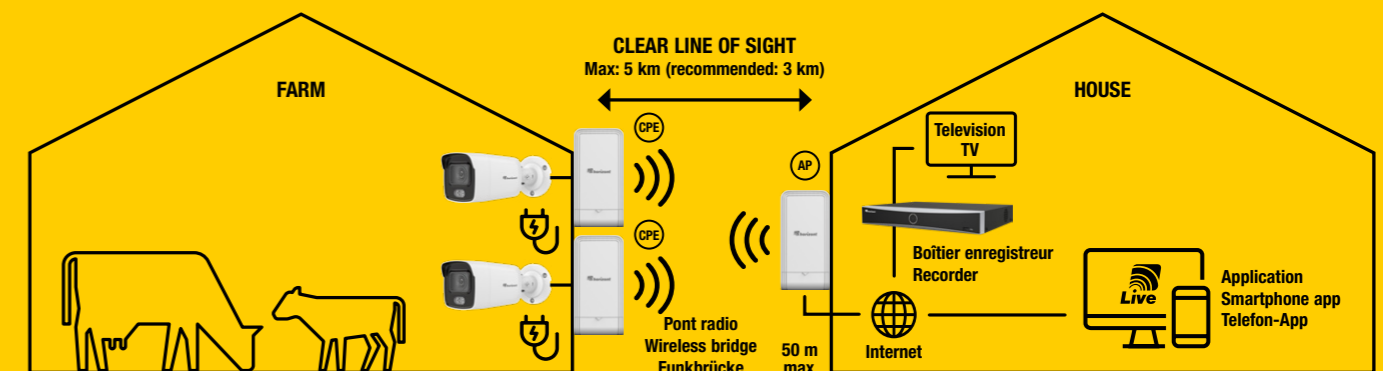

Lassen Sie sich Schritt für Schritt durch die Installation Ihrer Überwachungskameras in Kombination mit Ihrem NVR-Redkorder, Fernseher oder Ihrem Smartphone leiten.

ÜBERTRAGEN SIE DIE BILDER IHRER KAMERA DIREKT AUF IHREN FERNSEHER.

- 1 Verbinden Sie den Receiver mithilfe des Ethernetkabels (im Lieferumfang enthalten) mit Ihrem Router. Denken Sie daran, ihn mit Hilfe des mitgelieferten Adapters an eine Steckdose anzuschließen.

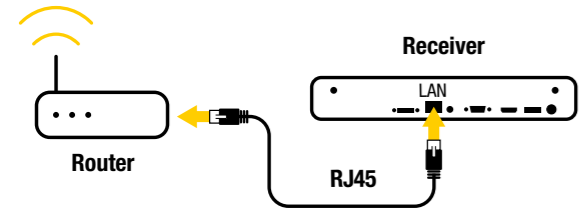

- 2 a) Schließen Sie Fernseher und Maus an Ihren Receiver an.

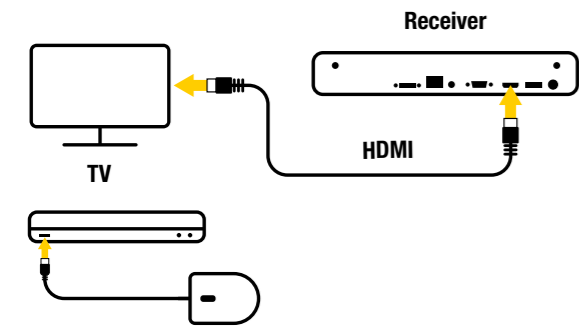

- b) Verbinden Sie die Kamera(s) auf der Rückseite des Empfängers mit den POE-Anschlüssen.

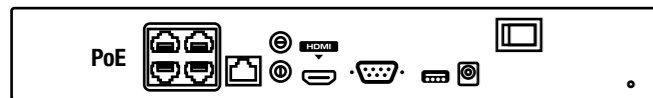

- 3 a) Schalten Sie Ihren Rekorder auf der Rückseite ein und wählen Sie die richtige Quelle auf Ihrem Fernsehgerät.
b) Wählen Sie eine Sprache aus.
c) Bestätigen Sie die Auflösung Ihres Bildschirms.
d) Wählen Sie Ihr Passwort (mindestens 8 bis 16 Zeichen). Speichern Sie Ihr Passwort unbedingt an einem sicheren Ort (kostenpflichtige Wiederherstellung). Vergessen Sie nicht, das Kontrollkästchen „Gerätepasswort verwenden“ auszuwählen.
e) Bestätigen Sie die Datenschutzbestimmungen.

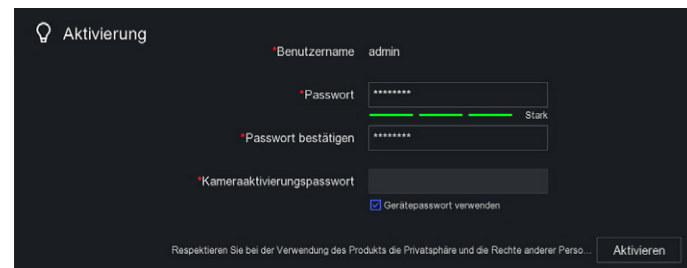

Hinweis: Vermerken Sie Ihr Passwort im nachstehenden Feld.

- 4 a) In dieser Ansicht können Sie den Stand Ihrer Konfigurationen verfolgen.

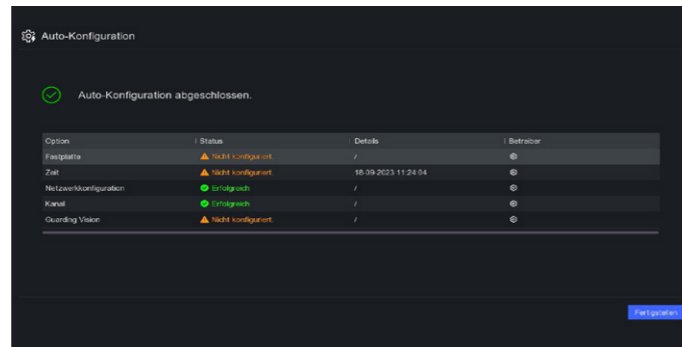

- b) Initialisieren Sie im folgenden Schritt Ihre Festplatte.

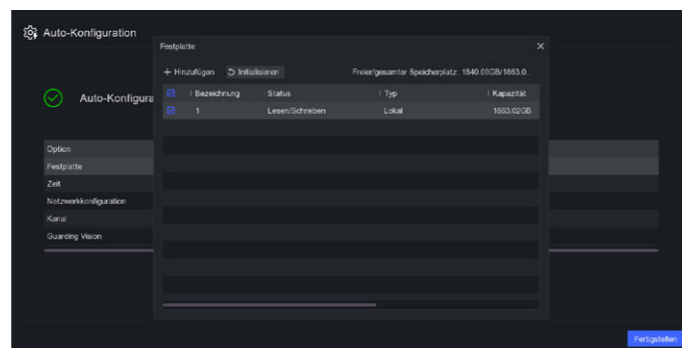

- c) Guarding Vision: Klicken Sie auf das Zahnrad, aktivieren Sie den Dienst und bestätigen Sie die AGB. Überprüfen Sie im nächsten Schritt, ob der Status online ist. Der QR-Code auf der rechten Seite ermöglicht Ihnen den Fernzugriff auf Ihre Kameras.
d) Nach Abschluss der Konfiguration bestätigen Sie diese mit „beenden“.

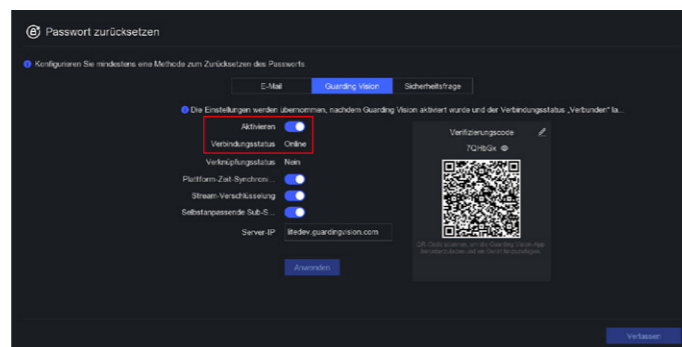

- e) Bitte richten Sie mindestens eine Methode zur Neufestsetzung des Passworts ein.

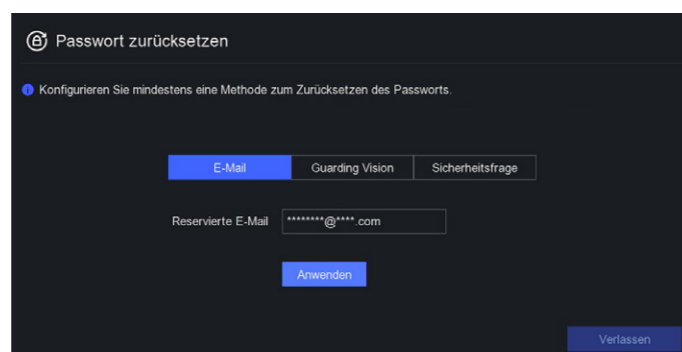

- 5 Abschluss der Konfiguration
a) Sie haben die Schnellinstallation Ihres Kamerasystems auf Ihrem Fernseher abgeschlossen!

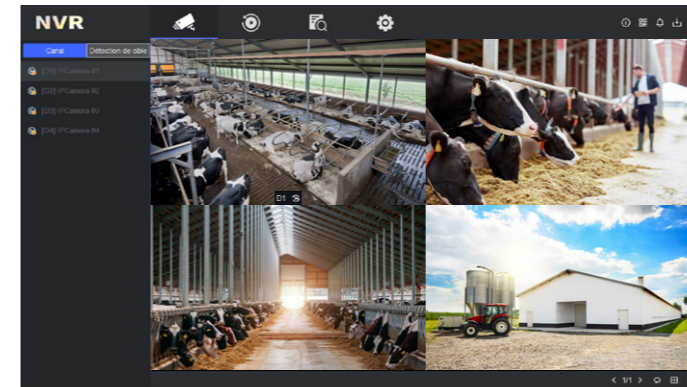

- b) Mit einem Doppelklick auf das Bild wechseln Sie in den Vollbildmodus.



- c) Klicken Sie rechts für weitere Optionen:

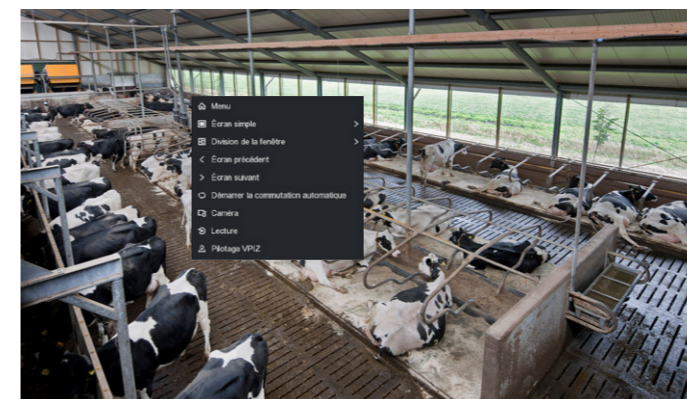

Um Ihr Kamerasystem auf Ihrem Computer oder Smartphone zu verwenden, fahren Sie mit dem nächsten Schritt fort.

**Steuerbar via App
Horizont-Live**

Horizont-Live
Die App zur Überwachung Ihrer Gebäude.

**UNKOMPLIZIERT
INTUITIV
FERNSTEUERUNG
LIVE-VIEWING
ALARMFUNKTION**

STEUERN SIE IHRE KAMERA DIREKT ÜBER IHR SMARTPHONE

- 1 Stellen Sie sicher, dass Ihr Mobiltelefon mit demselben Netzwerk wie ihr Receiver verbunden ist.
- 2 a) Laden Sie die horizont-live App im App oder Google Play Store herunter und installieren Sie diese.



- b) Öffnen Sie die App.



- c) Akzeptieren Sie die Allgemeinen Geschäftsbedingungen und wählen Sie Ihr Land aus.



- 3 Erstellen Sie Ihr Konto. Folgen Sie den Schritten wie in der Anwendung beschrieben. Tippen Sie dann auf Anmelden.
- 4 Klicken Sie auf die Schaltfläche + oben rechts und scannen Sie den QR-Code. Hierzu bestehen 3 Möglichkeiten:
– QR-Code auf dem Bildschirm des Fernsehgeräts.
– QR-Code auf der Unterseite des Rekorders.
– QR-Code auf der Kamera

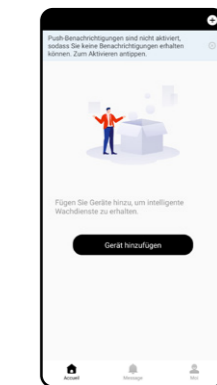
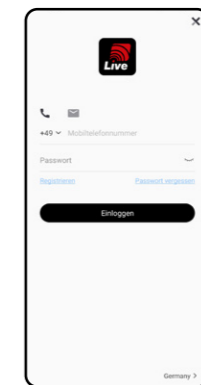

- 5 Nachdem Sie Ihr Konto eingerichtet haben, tippen Sie auf das Bild, um Ihre Kameraaufnahmen live zu sehen.

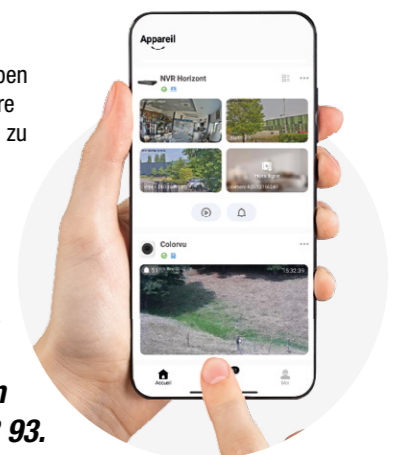

Bei Fragen zur Installation auf Ihrem Computer, wenden Sie sich an unseren technischen Service: 03 88 90 73 93.



KONFIGURIEREN SIE IHRE BRIDGES.

- 1** Schließen Sie die verschiedenen Elemente an den Injektor (weißes Gehäuse) an: PoE Port (Anschluss an die bridge) - LAN Port (Anschluss an die Kamera oder das Internet).

a) Stellen Sie den Dip-Schalter auf AP / Hausseite und CPE / Stallseite..

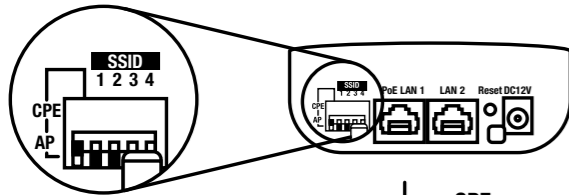

b) Stellen Sie sicher, dass die Dips 1 bis 4 gleich positioniert und an allen Bridges identisch sind.

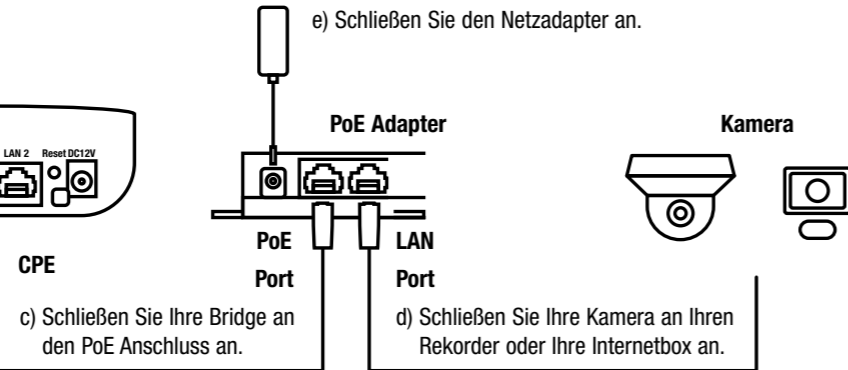

CPE

PoE Port

LAN Port

c) Schließen Sie Ihre Bridge an den PoE Anschluss an.

d) Schließen Sie Ihre Kamera an Ihren Rekorder oder Ihre Internetbox an.

≤ 50 m

- 2** Beispiel 1. Verbindung zwischen einem AP und einem CPE

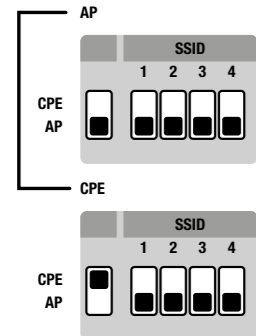

- Beispiel 2. Verbindung zwischen einem AP und 4 CPE

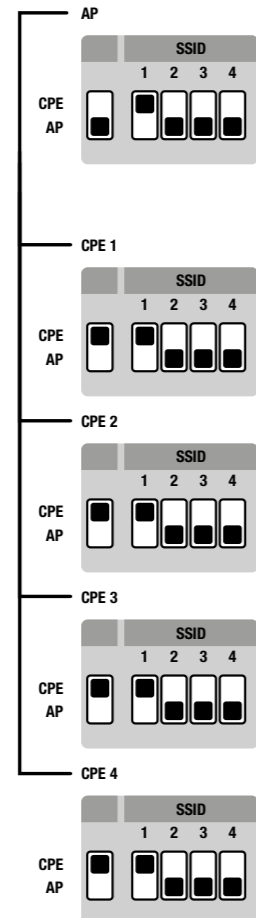

- 3** Überprüfen Sie, ob Ihre Bridge korrekt arbeitet.

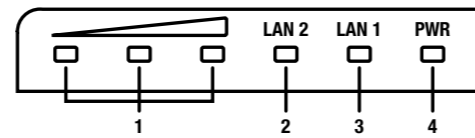

- 1.1 Rote LED > schwaches Signal
- 1.2 Rote LED 1 orange LED > mittleres Signal
- 1.3 LED rot + 1 LED orange + 1 LED grün > starkes Signal
- PWR** bestätigt die Stromversorgung der Bridge.
- LAN1** bestätigt, dass die Bridge an ein Netzwerk angeschlossen ist.
- LAN2** nicht genutzt.

SIE BENÖTIGEN HILFE BEI IHRER INSTALLATION?
Kontaktieren Sie gern unseren After-Sales Service:
03 88 90 73 93.

Nachstehend finden Sie Installationsbeispiele unserer Videoüberwachungssysteme. Für weitere, mögliche Konfigurationen können Sie sich gern mit uns in Verbindung setzen.

- 1** DIREKTE LAN-VERBINDUNG ZUM INTERNET AUF DEM BAUERNHOF

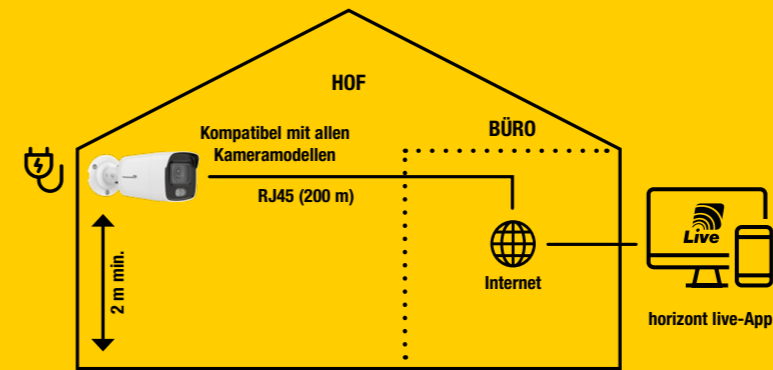

- 2** VERBINDUNG ZUM BAUERNHOF ÜBER EINE NVR-BOX

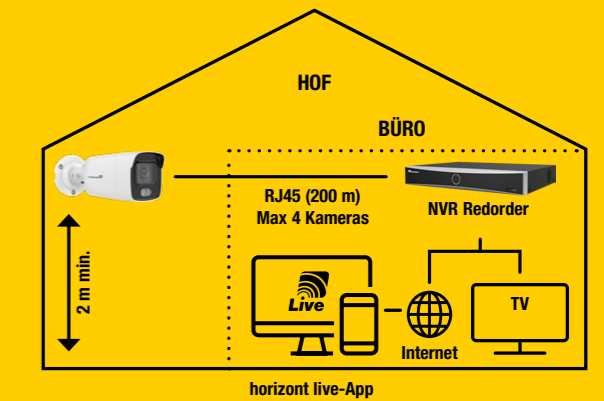

- 3** VERBINDUNG ZUM HOF VIA FUNKBRÜCKE / WIRELESS-FUNKTION

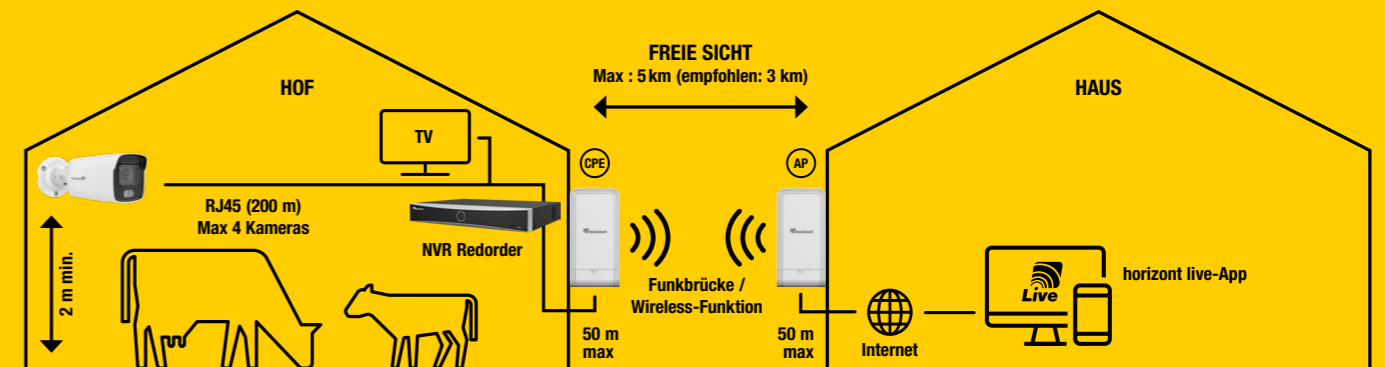

- 4** VERBINDUNG ZUM HOF VIA FUNKBRÜCKE / WIRELESS-FUNKTION

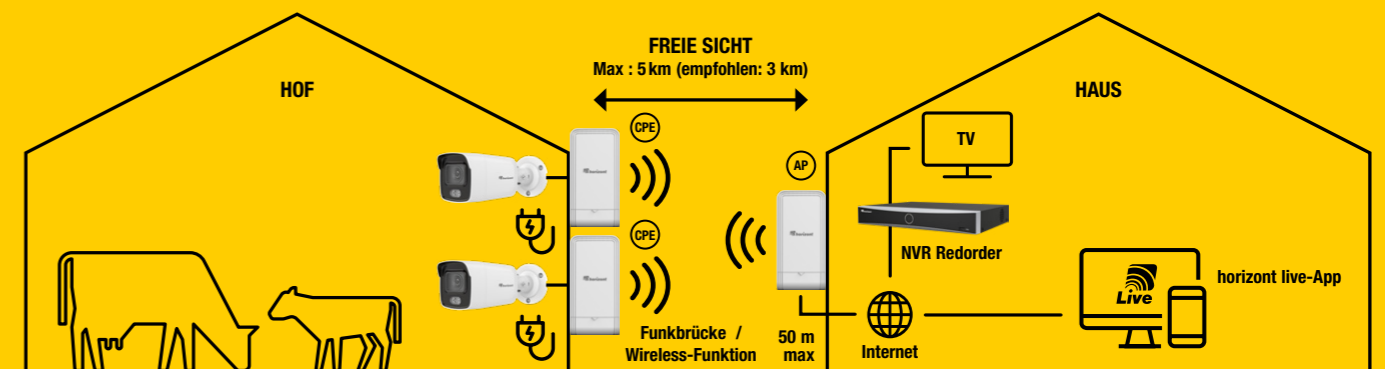

UKAL

Parc économique de la Sauer
2 rue de l'Étang
CS 50244 Eschbach
67892 Niederbronn-les-Bains
France
Tél.: +33 3 88 07 40 15
ukalel@ukal.com
www.ukal.com

POLOGNE

ROLOS

Ul. Henryka Sienkiewicza 2
Wyszków
PL 07-200
Polska
rolos@horizont.com.pl
Tel.: +48 29 742 33 39
www.horizont.com.pl

SERVICE APRÈS-VENTE

sav@ukal.com
Tél : 03 88 90 73 93

UKAL INTERNATIONAL

Tél : +33 3 88 07 40 16
Fax : +33 3 88 07 40 14
export@ukal.com

SLOVÉNIE

HORIZONT CLAIR D.O.O.

TRGOVSKO PODJETJE D.O.O.

Zbilje 4 H
1215 SL - Medvode
Slovenien
Tel. : +386 (0) 1 3617 606
Fax: +386 (0) 1 3617 607
info@clair.si
www.clair.si

ALLEMAGNE

HORIZONT ANIMAL CARE

Homberger Weg 4-6
34497 Korbach
Germany
Tel.: +49 (0) 5631/565-100
animalcare@horizont.com
www.animalcare.horizont.com

ROYAUME-UNI

HOTLINE ELECTRIC FENCING

2 Roundhead Road
Heathfield Industrial Estate
Newton Abbot
Devon TQ12 6UE
United Kingdom
Tel: +44 (0) 1626 33 11 88
Fax: +44 (0) 1626 33 18 10
sales@hotline-fencing.co.uk
hotline.horizont.com

UKAL CANADA INC.

7525 rue Pion
J2R 1R8
St Hyacinthe
Québec / Canada
Tél : (450) 796-1414
Fax : (450) 796-1415
Sans frais : 1 800 665 8389
info@ukal.ca



UKAL.com

UKALTECH

